

PetSafe Staywell Classic Manual 4-Way Locking Cat Flap - drzwiczki dla kota

Przed rozpoczęciem korzystania z drzwiczek prosimy zapoznać się z całym niniejszym przewodnikiem

Spółka Radio Systems Corporation, Radio Systems PetSafe Europe Ltd., Radio Systems Australia Pty Ltd. oraz jej podmioty stowarzyszone lub marka Radio Systems Corporation mogą być w niniejszym dokumencie określane zbiorczo mianem „Spółka”.

WAŻNE INFORMACJE DOTYCZĄCE BEZPIECZEŃSTWA

Objaśnienie słów i symboli ostrzegawczych używanych w niniejszej instrukcji



Jest to symbol ostrzeżenia dotyczącego bezpieczeństwa. Ostrzega użytkownika przed potencjalnymi obrażeniami ciała. Należy przestrzegać wszystkich komunikatów dotyczących bezpieczeństwa umieszczonych obok tego symbolu, aby uniknąć potencjalnych obrażeń lub śmierci.

▲ OSTRZEŻENIE

OSTRZEŻENIE oznacza niebezpieczną sytuację, która, jeśli się jej nie uniknie, może doprowadzić do śmierci lub poważnych obrażeń.

PRZESTROGA

PRZESTROGA bez symbolu ostrzeżenia dotyczącego bezpieczeństwa, oznacza niebezpieczną sytuację, która, jeśli się jej nie uniknie, może doprowadzić do obrażeń zwierzęcia.

UWAGA

UWAGA stosowana jest do wskazania praktyk bezpiecznej eksploatacji, które nie są związane z obrażeniami ciała.

▲ OSTRZEŻENIE

Gdy w domu obecne są dzieci, ważne jest, aby wziąć pod uwagę ich bezpieczeństwo. Drzwiczki dla zwierząt mogą być niewłaściwie używane, potencjalnie dając dzieciom dostęp do zagrożeń, które mogą znajdować się po drugiej stronie drzwi. Właściciele basenów powinni upewnić się, że dzieci są monitorowane przez cały czas i że basen ma odpowiednie bariery wejścia. Jeśli wewnątrz lub na zewnątrz domu pojawi się nowe zagrożenie, do którego można uzyskać dostęp przez drzwiczki dla zwierząt, firma Radio Systems Corporation zaleca odpowiednie zabezpieczenie dostępu do zagrożenia lub usunięcie drzwiczek dla zwierząt. Panel zamykający lub blokada, jeśli ma zastosowanie, jest dostarczana w celach estetycznych i energooszczędnych i nie jest przeznaczona jako urządzenie zabezpieczające. Radio Systems Corporation nie ponosi odpowiedzialności za niezamierzone użycie, a właściciel tego produktu przyjmuje pełną odpowiedzialność za nadzór nad utworzonym przez niego otworem.

PRZESTROGA

Przed instalacją użytkownik musi zapoznać się ze wszystkimi czynnikami technicznymi, które mogą mieć wpływ na montaż i funkcjonowanie drzwiczek dla zwierząt i określić, wraz z licencjonowanym wykonawcą, możliwość montażu w wybranym miejscu. Drzwiczki dla zwierząt nie są drzwiczkami przeciwpożarowymi. Ważne jest, aby właściciel i wykonawca wzięli pod uwagę wszelkie zagrożenia, które mogą występować wewnątrz lub na zewnątrz drzwiczek dla zwierząt oraz wszelkie zagrożenia, które mogą powstać w wyniku późniejszych zmian w nieruchomości i ich związek z istnieniem i użytkowaniem, w tym niewłaściwym użytkowaniem, drzwiczek dla zwierząt.

UWAGA

Należy zachować te instrukcje i upewnić się, że zostaną one przekazane każdemu nowemu właścicielowi nieruchomości.

Twoje drzwiczki PetSafe...

Dziękujemy za wybranie marki PetSafe®. Ty i Twój zwierzak zasługujecie na towarzystwo, które obejmuje niezapomniane chwile i wspólne zrozumienie. Nasze produkty i narzędzia szkoleniowe wzmacniają relacje między zwierzętami i ich właścicielami. **Jeśli masz jakiegokolwiek pytania dotyczące naszych produktów lub szkolenia swojego zwierzaka, odwiedź naszą stronę internetową pod adresem petsafe.com lub skontaktuj się z najbliższym Centrum Obsługi Klienta.**



Kot



Drzwi drewniane



PVC/uPVC/metal



4 możliwości ustawienia zakresu dostępu



Szklane okna i drzwi z pojedynczą i podwójną szybą*



Ściana z cegły

Zwróć uwagę: Jeżeli dokonali Państwo zakupu drzwiczek **PetSafe Staywell Classic Cat Flap BEZ TUNELU**, istnieje możliwość dokupienia opcjonalnych tuneli wydłużających o 18mm, by wypełnić otwór o dowolnej długości. Te tunele **NIE SĄ** kompatybilne z drzwiczkami **PetSafe Classic Cat Flap Z WBUDOWANYM TUNELEM**.

Wszystkie kłapki dla kotów PetSafe® nadają się do montażu na dowolnych drzwiach lub ściankach, choć mogą być wymagane dodatkowe materiały i kompetentne umiejętności majsterkowania.

*Nie jest możliwe wycinanie otworów w szkłe hartowanym lub szybach zespolonych, chyba że w momencie produkcji. Należy skonsultować się ze szklarzem.

Przed zainstalowaniem drzwiczek dla kota należy uważnie przeczytać poniższe instrukcje krok po kroku.

Wymagane narzędzia

- Ołówek
- Linijka
- Wyrzynarka lub otwornica
- Wiertło
- Wiertło 5 mm (3/16")

- Śrubokręt
- Miara
- Papier ścierny

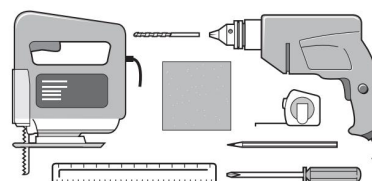

Pomiar i znakowanie

Zmierz wysokość brzucha swojego kota. Zazwyczaj jest to od 100 mm do 150 mm (Fig. 1).

Zaznacz ten pomiar na zewnętrznej stronie drzwiczek i narysuj prostą poziomą linię o długości 169 mm (Fig. 2).

Należy pamiętać, że linia ta będzie ostatecznie dolną krawędzią otworu wyciętego w drzwiach budynku, a rama drzwiczek dla kota będzie znajdować się nieco niżej. W razie potrzeby, linia ta może wymagać nieznacznego podniesienia.

FIG.1

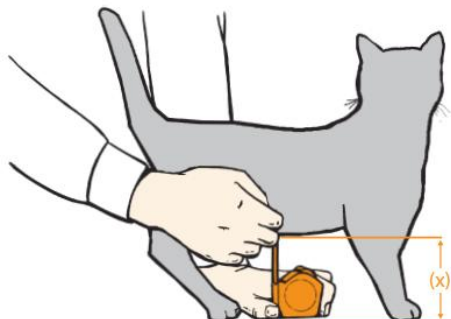
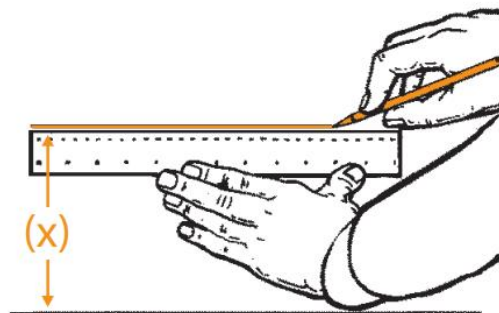

FIG.2



Wycinanie otworu na drzwiczki dla kota

a) W drewnie i PVC/uPVC/metalu

Drzwiczki dla kota wymagają kwadratowego wycięcia o wymiarach 169 mm x 169 mm (rys. 3).

RYS. 3

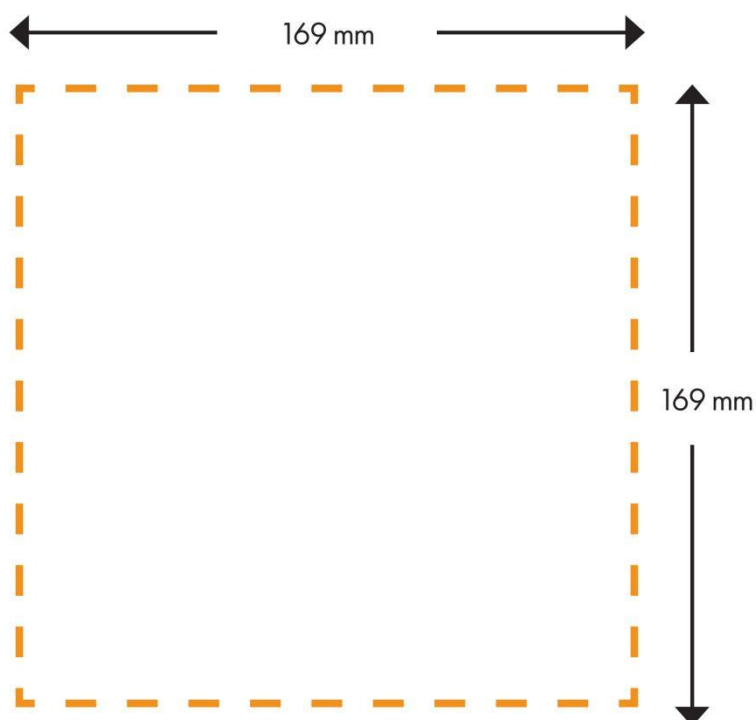

Nie skalować - w celu uzyskania najlepszych rezultatów, należy korzystać z wykrojnika dołączanego do drzwiczek.

b) W szkle

* Nie jest możliwe wycinanie otworów w szkle hartowanym lub szybach zespolonych, chyba że w momencie produkcji. Należy skonsultować się ze szklarzem.

Drzwiczki dla kota wymagają okrągłego wycięcia o średnicy 210 mm (rys. 4).

RYS. 4

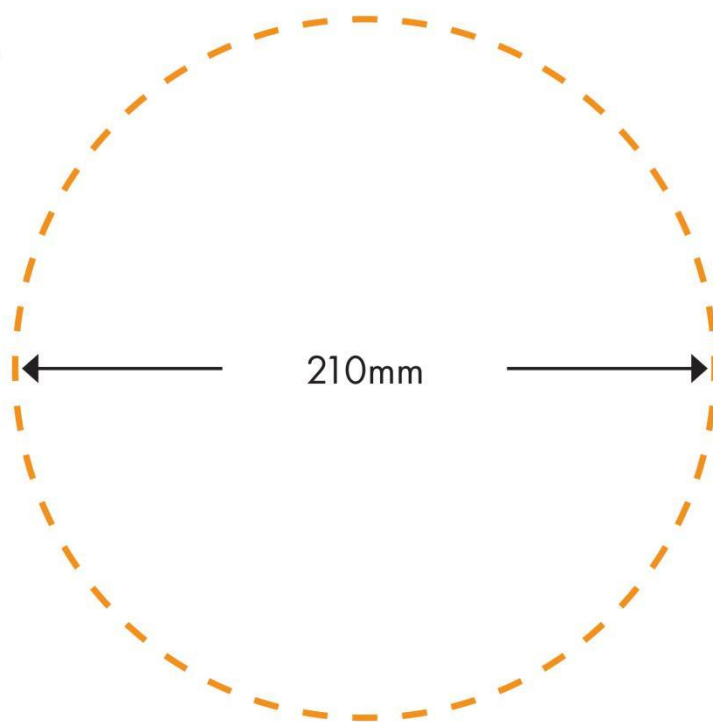

Nie skalować - w celu uzyskania najlepszych rezultatów, należy przekazać szklarzowi wykrojnik dołączony do drzwiczek.

c) W ścianach

Postępuj zgodnie z instrukcjami dla „Drewno i PVC/uPVC/Metal”, używając załączonego wykrojnika. Należy pamiętać, że mogą być wymagane dodatkowe narzędzia, materiały i umiejętności majsterkowania.

Montaż drzwiczek dla kota

Drzwiczki dla kota PetSafe® są wyposażone w czerwony 4-kierunkowy zamek po wewnętrznej stronie domu.

Tymczasowo umieść drzwiczki w otworze i umieść zewnętrzną pokrywę na zewnątrz domu. Od zewnątrz zaznacz otwory na śruby w drzwiczkach przechodzące przez otwory w pokrywie zewnętrznej (Fig. 5).

Zdejmij drzwiczki dla kota i wywierć otwory wiertłem 5 mm (3/16") (Fig. 6).

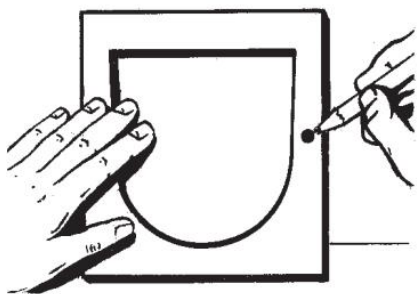
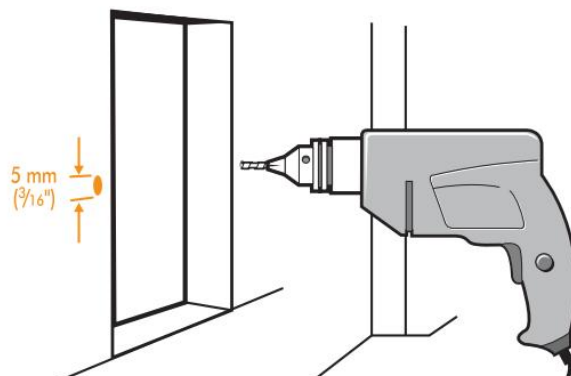
FIG.5**FIG.6**

Umieść drzwiczki dla kota w otworze i przykręć je śrubą od zewnątrz (Fig. 7).
Jeśli śruby są zbyt długie, może być konieczne ich przycięcie, aby dopasować je do głębokości drzwiczek. Użycie zbyt długich śrub może spowodować uszkodzenie klapki. Przed przycięciem należy usunąć śruby z drzwiczek. Spiluj je, aby upewnić się, że nie mają ostrych krawędzi.

Na koniec zakryj otwory na śruby zaślepkami na ramie zewnętrznej, aby zapewnić schludne wykończenie (Fig. 7).

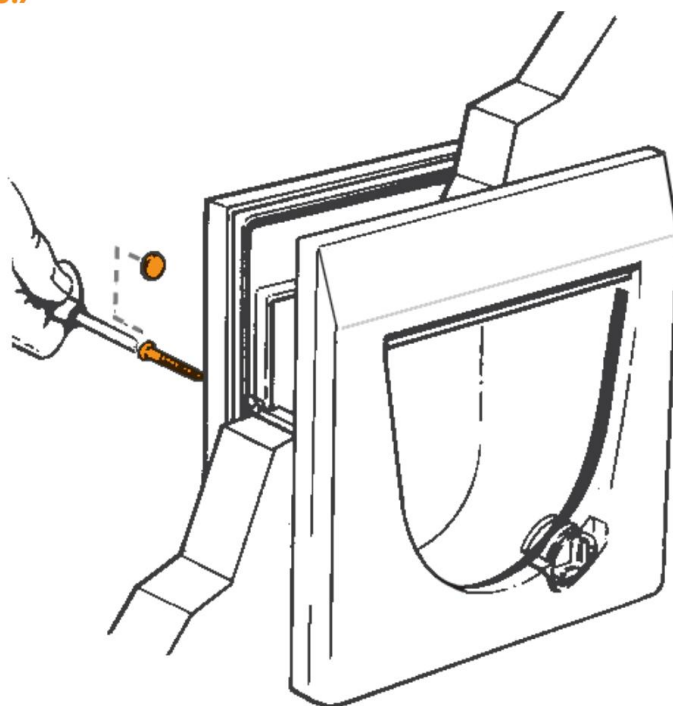
FIG.7

W przypadku montażu w szybie, klapka dla kota jest „mocowana” do szyby za pomocą dwóch śrub od zewnątrz domu.

Tunele (opcjonalne)

W przypadku zakupu Manual 4-Way Locking Classic Cat Flap BEZ TUNELU, można dokupić opcjonalne tunele o GRUBOŚCI 18 mm, aby uzyskać dowolną głębokość otworu (Rys. 8).

Należy pamiętać, że tunele te NIE są kompatybilne z manualną 4-kierunkową klasyczną kłapką dla kota z tunelem.

RYS. 8

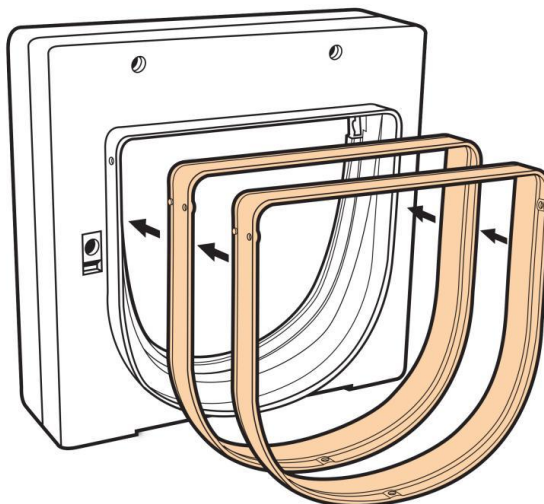

Twoje drzwiczki PetSafe® są teraz gotowe do użycia.

Korzystanie z 4-kierunkowej blokady

4-kierunkowa blokada pozwala kontrolować dostęp kota do domu i poza nim.

Dobrym pomysłem jest nieużywanie 4-kierunkowej blokady, dopóki zwierzę nie zaznajomi się z obsługą drzwiczek. Twój pupil może być zdezorientowany, dlatego ją zainstalowałeś.



- 1: Całkowicie zamknięte



- 2: Tylko wejście



- 3: Tylko wyjście



- 4: Wejście i wyjście

Przyuczanie kota do korzystania z klapki

Większość kotów uczy się korzystać z klapki niemal od razu, ale są też takie, które na początku mogą być nieco zdenerwowane. Poniższe wskazówki pomogą Twojemu pupilowi w pełni wykorzystać swobodę na świeżym powietrzu i komfort w domu - których pragniesz dla swojego kota - i które zapewnia nowa klapka dla kota.

Najważniejszą zasadą jest cierpliwość wobec kota. Nie spiesz się. Pozwól kotu samemu przekonać się, że może wchodzić i wychodzić przez drzwiczki. Nie wypychaj go na siłę przez klapkę, bo może się przestraszyć.

Wielu właścicieli kotów instaluje drzwiczki podczas przeprowadzki. Jeśli tak jest w Twoim przypadku, upewnij się, że Twój kot jest zaznajomiony z otoczeniem, zanim zamontujesz klapkę. Zabieraj go na nadzorowane wycieczki na zewnątrz na smyczy i upewnij się, że czuje się bezpiecznie i komfortowo w nowym środowisku wewnętrznym. Koty mogą rozwinąć długotrwałe lęki w nieznanym otoczeniu.

Po zainstalowaniu drzwiczek dla kota, pozostaw je otwarte przez jakiś czas. Możesz to zrobić za pomocą długiego paska taśmy maskującej; podnieś klapkę i użyj taśmy, aby utrzymać ją otwartą, mocując drugi koniec taśmy do powierzchni powyżej. Upewnij się, że mocowanie jest bezpieczne, aby klapka nie mogła przypadkowo spaść. Pozwól kotu zapoznać się z drzwiczkami i swobodnie wchodzić i wychodzić.

Ustal motywację dla kota do korzystania z drzwiczek. Dobrym motywatorem jest jedzenie. Najpierw nakarm kota w pobliżu drzwi, wewnątrz, a następnie w pobliżu drzwi na zewnątrz. Powtarzaj tak często, jak to konieczne. Większość kotów, zwłaszcza kociąt, ma również silną potrzebę wolności, być może z powodu instynktu polowania. Koty są również stworzeniami społecznymi - lubią towarzystwo innych kotów. Może to być dla nich kolejny powód do eksploracji na zewnątrz.

Jeśli jest to coś nowego dla Twojego kota, nauczenie go, jak z tego korzystać, może wymagać trochę cierpliwości. Gdy kot zrobi postępy, pochwal go - zasłużył na to!

Instrukcja montażu wymiennej klapki

1. Od wewnątrz domu upewnij się, że 4-wariantowy zamek jest w pozycji zamkniętej (dla wszystkich wejść i wyjść).
2. Od zewnętrznej strony domu usuń dwie zaślepki (w połowie wysokości po obu stronach ramy), a następnie odkręć śruby. Klapka dla kota odsunie się teraz od drzwi.
3. Należy zdemontować część klapki znajdującą się po wewnętrznej stronie domu. W tym celu należy odkręcić dwie małe śruby w górnej części ramy.
4. Odwróć klapkę dla kota tak, aby widzieć stronę z napisem PetSafe®. Połóż ją na płaskiej powierzchni i zdejmij główną pokrywę/obudowę (część z napisem PetSafe®).
5. Zdejmij tylko starą klapkę i zespół magnesu klapki, pozostawiając magnes uszczelki ościeżnicy i sprężyny zawiasów w ramie.
6. Umieść nową klapkę w ramie, upewniając się, że magnes uszczelki klapki i magnes uszczelki ościeżnicy przyciągają się, a nie odpychają. Aby upewnić się, że tak jest, na klapce powinno znajdować się słowo PetSafe® od lewej do prawej.
7. Załóż główną pokrywę/podstawę na ramę, blokując kołki w szczelinach na dole. Gdy oba kawałki plastiku zrównają się, odwróć zespół i wkręć dwie małe śruby w górnej części ramy.
8. Włóż klapkę do otworu w drzwiach, wyrównaj z ramą zewnętrzną i przykręć z powrotem na miejsce. Ponownie zakryj otwory na śruby zaślepkami, a na koniec ustaw 4-drożną blokadę w żądanym położeniu.

Czyszczenie drzwiczek dla kota

Drzwiczki dla kota są wykonane z najwyższej jakości materiału z hartowaną klapką i zostały zaprojektowane tak, aby służyć przez wiele lat. Aby zachować ich wygląd na dłużej, wystarczy od czasu do czasu przetrzeć je wilgotną szmatką.

Warunki korzystania i ograniczenie odpowiedzialności

1. Warunki użytkowania

Korzystanie z tego Produktu wymaga zaakceptowania dołączonych do niego postanowień, warunków i uwag w formie niezmienionej. Użycie niniejszego Produktu oznacza zgodę na wszystkie te postanowienia, warunki i uwagi. W przypadku braku akceptacji tych postanowień, warunków i uwag należy zwrócić Produkt, w stanie nieużywanym, w oryginalnym opakowaniu i na własny koszt oraz na własne ryzyko do właściwego Centrum Obsługi Klienta, wraz z dowodem zakupu, celem uzyskania pełnego zwrotu kosztów.

2. Właściwe użycie

Właściwe użycie obejmuje między innymi zapoznanie się z całą Instrukcją obsługi oraz wszelkimi konkretnymi informacjami dotyczącymi bezpieczeństwa. W konkretnych przypadkach temperament lub waga/wielkość zwierzęcia mogą być nieodpowiednie do korzystania z tego produktu. W przypadku braku pewności co do tego, czy niniejszy Produkt jest odpowiedni dla Państwa zwierzęcia, przed jego użyciem należy skontaktować się z lekarzem weterynarii lub przeszkolonym trenerem. W przypadku produktów treningowych dla zwierząt Radio Systems Corporation zaleca, aby nie używać produktu do szkolenia agresywnych zwierząt i nie ponosi żadnej odpowiedzialności w zakresie stwierdzenia przydatności Produktu w konkretnych przypadkach.

3. Zakaz bezprawnego lub zabronionego użycia

Niniejszy Produkt jest przeznaczony wyłącznie do użytku ze zwierzętami. Niniejszy Produkt nie jest przeznaczony do wyrządzania krzywdy, bólu, obrażeń zwierzętom ani do prowokowania zwierząt. Użycie niniejszego Produktu w sposób niezgodny z przeznaczeniem może doprowadzić do naruszenia przepisów prawa krajowego, regionalnego lub lokalnego.

4. Ograniczenie odpowiedzialności

W żadnym przypadku firma Radio Systems Corporation ani firmy z nią powiązane nie ponoszą odpowiedzialności za (i) jakiegokolwiek szkody pośrednie, karne, przypadkowe, specjalne lub wynikowe oraz/ lub (ii) jakiegokolwiek straty lub szkody powstałe w wyniku lub w związku z niewłaściwym użyciem niniejszego Produktu. Nabywca ponosi całe ryzyko i odpowiedzialność wynikającą z korzystania z niniejszego Produktu w maksymalnym zakresie dozwolonym przez prawo.

5. Modyfikacje postanowień i warunków

Firma Radio Systems Corporation zastrzega sobie prawo do okazjonalnej zmiany postanowień, warunków i uwag dotyczących niniejszego Produktu. Jeśli użytkownik został powiadomiony o takich zmianach przed użyciem niniejszego Produktu, będą one wiążące, tak jak gdyby były one zawarte tutaj.

Gwarancja

Trzyletnia niezbywalna ograniczona gwarancja

Niniejszy Produkt objęty jest ograniczoną gwarancją producenta. Szczegółowe informacje na temat gwarancji mającej zastosowanie do tego Produktu i jej warunków można znaleźć na stronie www.petsafe.net i/lub uzyskać kontaktując się z lokalnym Centrum Obsługi Klienta.

Wszystkie drzwiczki dla zwierząt PetSafe® nadają się do montażu w dowolnych drzwiach, ścianach lub przegrodach, choć mogą być wymagane dodatkowe materiały. Ten produkt został zaprojektowany z myślą o wygodzie użytkownika i jego zwierzęcia. Nie można w pełni zagwarantować wykluczenia dostępu dla wszystkich innych zwierząt niż należące do właściciela nieruchomości. Zgodnie z przyjętymi standardami opieki rodzicielskiej, dzieci powinny być nadzorowane przez cały czas.